

# M'NEX

МНОГОГРАННЫЕ РЕШЕНИЯ



 **ISTOBAL**

Новые порталные мойки M'NEX  
ПРОСТО ПРЕВОСХОДНЫ



## **ПЕРЕДОВОЙ МИРОВОЙ ОПЫТ В ОБЛАСТИ МОЙКИ.**

Сконструированные компанией ISTOBAL порталные мойки M'NEX превзойдут все ваши ожидания. Элегантный модульный дизайн этой новой серии устанавливает новый тренд среди моечных порталов, в то же время, отвечая всем требованиям к автоматическим мойкам.

Откройте преимущества порталных моек M'NEX.

**Лучшее поколение порталных моек – уже в продаже.**





# M'NEX

## БОЛЬШЕ ПРЕИМУЩЕСТВ

Новое поколение порталных моек выделяется по многим параметрам: внешний вид, конструкция, трансформируемость и эксплуатационная гибкость. Оно создано, чтобы удовлетворить требования самых взыскательных профессионалов в сфере мойки автомобилей.

Кроме того, новой серии продукта присуща отличительная черта, выделяющая ее на фоне других похожих продуктов, когда-либо продававшихся на рынке. Такой чертой является высокая адаптивность.

Корпус порталной мойки привлекает своим стильным современным дизайном, сочетающим в себе новейшие технологии и максимальную надежность в процессе эксплуатации.



# M'N

## ▶ ПОВЫШЕННАЯ ЭФФЕКТИВНОСТЬ

### Перемещение щеток и горизонтальной сушки

Наша новая система перемещения включает в себя 2 отдельных механизма подъемных двигателей с более прочными плоскими ремнями из волокон KEVLAR®, исключая применение противовесов.

Расположенная в верхней части колонны подъемная система проста в эксплуатации и фактически не требует технического обслуживания.

### Скорость и позиционное регулирование с помощью частотных конвертеров и датчиков

Эти компоненты позволяют в лучшей степени регулировать горизонтальную щетку и систему сушки, а также снижают время мойки за счет оптимизации скорости перемещения.

## ▶ ПОВЫШЕННАЯ ТРАНСФОРМИРУЕМОСТЬ

### Конфигуратор программ

Система гибкого программирования нового поколения, встроенная в порталные мойки M'NEX, позволяет индивидуализировать и создавать с «нуля» каждую программу мойки.

В дополнение, Вы легко можете изменять скорость, режимы отображения этапов мойки сферическими световыми пиктограммами и регулировать работу диспенсеров, а также вносить изменения в другие опции в зависимости от программы мойки, которую Вы выбрали.

## ▶ ПОВЫШЕННАЯ УНИВЕРСАЛЬНОСТЬ

### Система высокого давления

Новая верхняя система высокого давления без сканера и с нулевым углом сопел. Возможность применения систем качающегося и бокового высокого давления на одном проходе.

Из-за отсутствия необходимости сканирования автомобиля процесс мойки происходит быстрее.

В связи с тем, что система расположена не прямо над автомобилем, возникает меньше проблем с брызгами.



# M'NEX



## ▶ УВЕЛИЧЕННЫЕ ПАРАМЕТРЫ ШИРИНЫ И ВЫСОТЫ

Новые комбинации высоты и ширины в каждой модели позволяют осуществлять мойку всех производимых моделей автомобилей.

Увеличенный стандарт ширины мойки составляет 2,5 м. на уровне высоты зеркал.

Также доступны модели с шириной 2,7 м.

## ▶ ПОВЫШЕННАЯ НАДЕЖНОСТЬ

### Мойка колес

Более бережная мойка обеспечивается благодаря новым шасси с 3 антивибрационными точками.

**Новый гидравлический вращающийся шарнир высокого давления.**

Более эффективная конструкция с вращающимися, полностью герметичными элементами и направляющей низкого трения устойчива к грязи и ржавчине.

### Фотодатчики

Специально для использования в портальных мойках было разработано новое поколение фотоэлементов. Большая точность и надежность.

## ▶ БОЛЕЕ СОВРЕМЕННАЯ

### Обтекаемая форма передней части мойки

Обновленный внешний вид: дизайн полностью соответствует последним трендам в автомобильном секторе. Прожекторы технологии LED гарантируют низкое энергопотребление и длительность использования.

### Обтекаемая форма задней части мойки

Обтекаемая форма задней части мойки сочетается с дизайном установки и улучшает внешний вид портала в целом.



## ▶ БОЛЬШИЙ УГОЛ НАКЛОНА

### Новая пневматическая система

Полный контроль над двумя положениями углов наклона боковых щеток.

Более тщательная мойка мест соприкосновения боковых частей с крышей автомобиля.

Более высокая устойчивость щеток в процессе мойки.

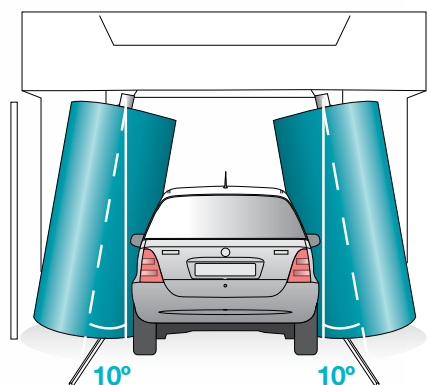

## ▶ БОЛЕЕ КОМПАКТНАЯ

### Колонны

До 4 труб подачи воды и реагентов, скрытых под обшивкой боковых колонн

В этом случае автомобиль может легко пройти внутрь мойки без риска задеть боковыми зеркалами выдающиеся части мойки. Обтекаемая форма различных частей мойки и труб, полностью интегрированных в колонны, придает порталу более привлекательный вид.

Благодаря искусно скрытым в колонну алюминиевым направляющим щетки и система горизонтальной сушки движутся в нужном направлении.



## ▶ БОЛЕЕ ТЕХНОЛОГИЧНА

### Контроль ЦПУ

ЦПУ с объединенными модулями и большими возможностями конфигурации для дополнительных опций. Включает в себя протокол Profibus, что облегчает использование. Количество проводов, кабелей и коннекторов сведено к минимуму. Увеличенный объем памяти.

### Пульт управления

Соединяет и контролирует внешние дополнительные аксессуары установки. Два типа визуального отображения: стандартный и цветной сенсорный экран.



## ▶ ПОВЫШЕННАЯ БЕЗОПАСНОСТЬ

В базовой комплектации включает в себя широкий спектр мультисистем безопасности, которые гарантируют безопасность моечного помещения.

Возможна установка дополнительных устройств безопасности для более специфических потребностей каждого портала: системы предотвращения неправильной установки транспортного средства, наружная противоударная система и безопасный уровень высоты.

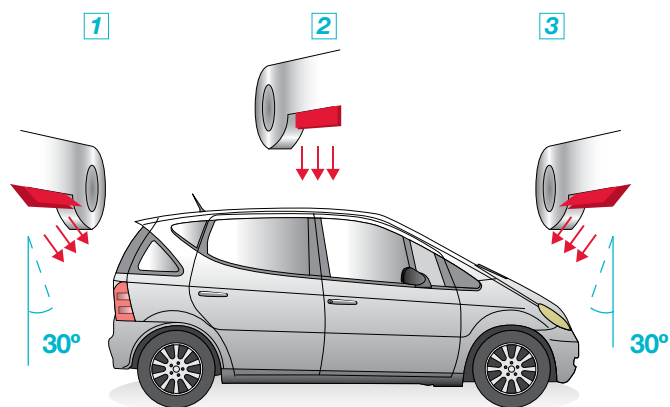

## ▶ УВЕЛИЧЕННАЯ ПРОИЗВОДИТЕЛЬНОСТЬ

### Система горизонтальной и боковой сушки

Новый дизайн сопла сушки увеличивает производительность и уменьшает потребление (двигатель совершает 1500 оборотов в минуту) и уровень шума (71. дБ при 12 кВт) настолько, насколько это возможно.

Доступные параметры сушки:

- 2 x 3 кВт для боковых сушек
- 2 x 3 кВт / 2 x 4 кВт для горизонтальной сушки

### Новый диффузор с 3 положениями

Улучшенное качество горизонтальной сушки, особенно передней и задней частей автомобиля.

### Новая система боковой сушки

Дизайн сопел был оптимизирован для максимальной подачи потока воздуха на порог автомобиля для того, чтобы удалять максимальное количество воды.

## ОСНОВНЫЕ ХАРАКТЕРИСТИКИ M'NEX

- ▶ Портальная мойка изготовлена из оцинкованной горячим способом стали с минимальной толщиной 50 микрон.
- ▶ Линии подачи соединены энергоцепью.
- ▶ Цикл нанесения воска и шампуня при помощи 4-х сопел с пневматическими дозирующими насосами для каждого цикла.
- ▶ Установленный электронный цикл для присоединения к программе самообслуживания.
- ▶ Гидравлический цикл, функционирующий с двумя различными видами воды.
- ▶ Защита от брызг.

## M'NEX22

- ▶ Портальная мойка и сушка, включающая в себя 2 вертикальные щетки и горизонтальную щетку, контролируемые датчиками мощности.
- ▶ Возможность выбора различных комбинаций сушки на одной и той же мойке.
- ▶ Дополнительное порошковое покрытие с минимальной толщиной 60 микрон (30μ грунтовки и 30μ лакокрасочного покрытия).

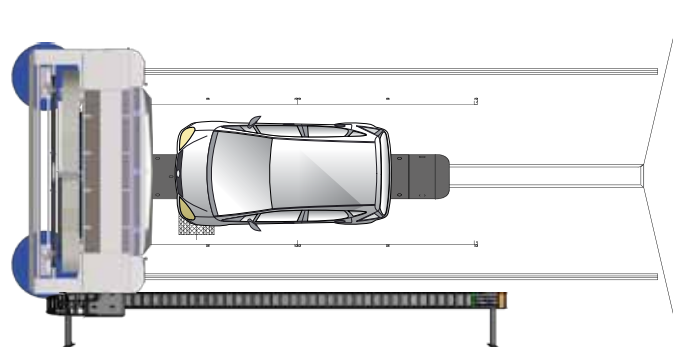

### РАЗМЕРЫ МОЙКИ

ВЫСОТА МОЙКИ	2.100		2.300		2.500		2.700		2.900	
	2.500	2.500	2.700	2.500	2.700	2.500	2.700	2.700	2.700	
ШИРИНА МОЙКИ	2.500	2.500	2.700	2.500	2.700	2.500	2.700	2.500	2.700	2.700
ДЛИНА РЕЛЬСОВ	9.000	9.000	9.000	9.000	9.000	10.000	11.000	10.000	11.000	11.000
МИНИМАЛЬНАЯ ШИРИНА УСТАНОВКИ*	4.058	4.058	4.258	4.058	4.258	4.058	4.058	4.258	4.258	4.258
МАКСИМАЛЬНАЯ ШИРИНА УСТАНОВКИ**	4.312	4.312	4.512	4.312	4.512	4.312	4.312	4.512	4.512	4.512
ОБЩИЙ ВЕС УСТАНОВКИ	2.900	3.100	3.100	3.300	3.300	3.500	3.500	3.500	3.500	3.700

\* Включая энергоцепь

\*\*Включая энергоцепь + дополнительные экраны защиты от брызг

Все измерения указаны в мм.

### Ассортимент цветов облицовки моек M'NEX

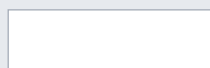

RAL 9016



RAL 9010

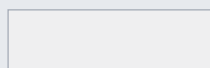

PANTONE®Cool Gray 1C

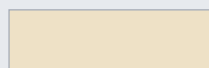

RAL 1013



RAL 7042

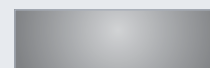

RAL 9006



# M'NEX

# 22

## МАКСИМАЛЬНАЯ ЭФФЕКТИВНОСТЬ И УНИВЕРСАЛЬНОСТЬ

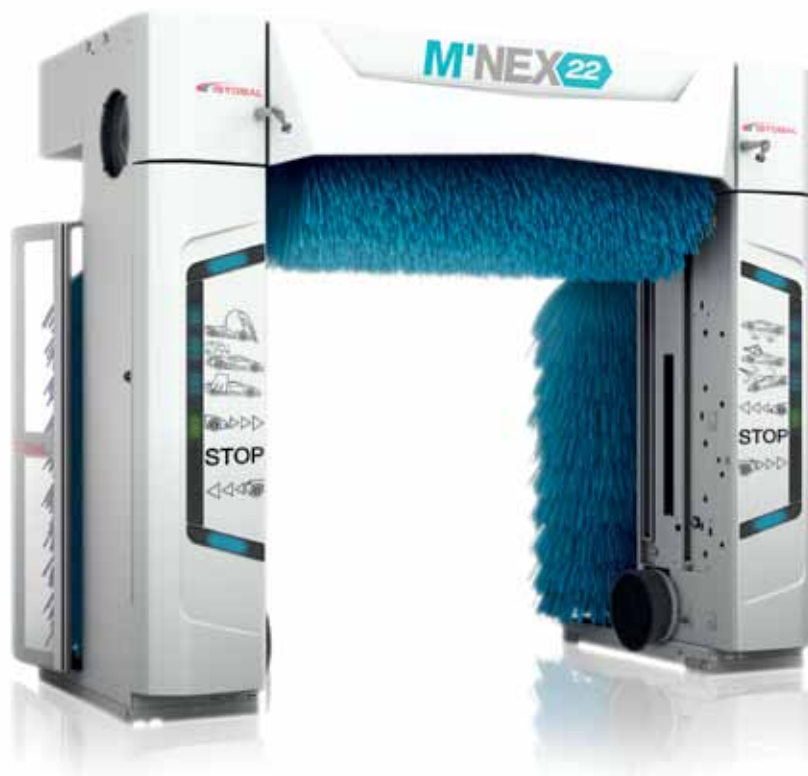

### ПЕННЫЙ ХИМИЧЕСКИЙ СПРЕЙ



Пневматический насос с экстремально высокой скоростью потока мощно наносит химический продукт, специально созданный для удаления насекомых и сильных загрязнений для обеспечения исключительного качества мойки.

Другие доступные химические спреи:

- Химический спрей для порогов автомобилей
- Химический спрей для удаления насекомых
- Горячий или холодный химический спрей
- Химический спрей разработанный специально для Скандинавии

\* Дополнительные функции доступны для всех моек серии M'NEX.

### МОЙКА ВЫСОКИМ ДАВЛЕНИЕМ ДИСКОВ КОЛЕС



Новая ротационная система высокого давления мощностью 80 бар позволяет более тщательно промывать как наружную сторону колесных дисков, так и весь автомобиль в целом. Особенно тщательно двустороннее вращение позволяет промывать наружную сторону колесных дисков нового дизайна.

Другие доступные приспособления для мойки колес:

- Телескопический мойщик колес
- Мойщик колес высокого давления с 4 вращающимися соплами

\* Если Вы хотите заказать мойку другого цвета, пожалуйста, проверьте доступные цвета ISTOBAL.



RAL 1021



RAL 2004



RAL 3020

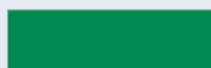

PANTONE® 348 C

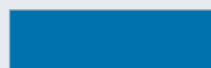

RAL 5015

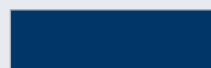

RAL 5003

## M'NEX25

- ▶ Две синхронизированных порталных мойки (сушка – мойка), работающие в одном одиннадцатиметровом боксе дают действительно поразительные результаты.
- ▶ Мощный поток сушки при низких оборотах (1500 оборотов в минуту) и 14 кВт мощности.
- ▶ Двойные линии подачи соединены энергоцепью.
- ▶ Порошковое покрытие с минимальной толщиной 60 микрон (30μ грунтовки, 30μ лакокрасочного покрытия).
- ▶ Максимальная трансформируемость: Дополнительные аксессуары могут быть добавлены к обоим модулям – сушки и мойки - таким образом оптимизируя каждый моечный цикл.

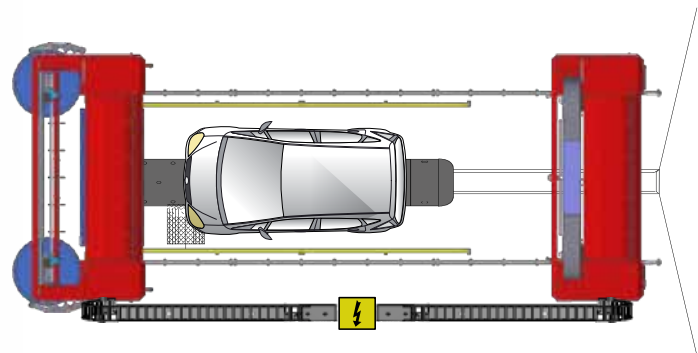

### РАЗМЕРЫ МОЙКИ

	2.300	2.500		2.700			
<b>ВЫСОТА МОЙКИ</b>	2.300	2.500		2.700			
<b>ШИРИНА МОЙКИ</b>	2.500	2.500	2.700	2.500	2.700		
<b>ДЛИНА РЕЛЬСОВ</b>	11.000	11.000	12.000	11.000	12.000	12.000	12.000
<b>МИНИМАЛЬНАЯ ШИРИНА УСТАНОВКИ*</b>	4.058	4.058	4.058	4.258	4.258	4.058	4.258
<b>МАКСИМАЛЬНАЯ ШИРИНА УСТАНОВКИ**</b>	4.312	4.312	4.312	4.512	4.512	4.312	4.512
<b>ОБЩИЙ ВЕС УСТАНОВКИ</b>	3.100	3.300	3.300	3.300	3.300	3.500	3.500

\* Включая энергоцепь

\*\*Включая энергоцепь + дополнительные экраны защиты от брызг

Все измерения указаны в мм.

### Ассортимент цветов облицовки моек M'NEX

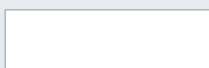

RAL 9016



RAL 9010

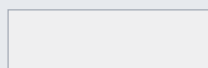

PANTONE® Cool Gray 1C

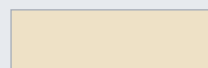

RAL 1013



RAL 7042

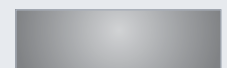

RAL 9006

# M'NEX

# 25

## ДВЕ ОПЦИИ ДЛЯ НАИЛУЧШЕГО РЕЗУЛЬТАТА



### СИСТЕМА ГОРИЗОНТАЛЬНОГО ВЫСОКОГО ДАВЛЕНИЯ



Щадящая, но тщательная работа встроенной в моечный модуль системы с 14 вращающимися соплами позволяет тщательно промыть высоким давлением каждую деталь автомобиля.

Другие установки высокого давления, доступные в модификациях от 15 до 160 бар:

- Фиксированное положение системы бокового высокого давления
- Меняющее положение система бокового высокого давления
- Система высокого давления для порогов автомобилей

\* Дополнительные функции доступны только для M'NEX25.

### МОЙКА КОЛЕС ВЫСОКИМ ДАВЛЕНИЕМ



6 вращающихся сопел обеспечивают непревзойденное качество мойки, что является идеальным сочетанием с новой горизонтальной системой высокого давления.

Кроме того, гибкость конфигурации этой новой серии позволяет осуществлять различные типы мойки колес всего двумя модулями M'NEX25.

\* Дополнительные функции доступны для всех моек серии M'NEX.

\* Если Вы хотите заказать мойку другого цвета, пожалуйста, проверьте доступные цвета ISTOBAL.



RAL 1021



RAL 2004



RAL 3020

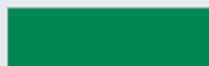

PANTONE® 348 C



RAL 5015

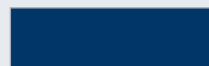

RAL 5003



## M'NEX27



- ▶ Для значительного увеличения производительности два портала работают в двух различных зонах: сухой и влажной.
- ▶ Полное отсутствие брызг в фазе сушки обусловлено тем фактом, что нанесение воды происходит только во влажной зоне.
- ▶ Двойные линии подачи соединены энергоцепью.
- ▶ Порошковое покрытие с минимальной толщиной 60 микрон (30μ грунтовки, 30μ лакокрасочного покрытия).
- ▶ Мощный поток сушки при низких оборотах (1500 оборотов в минуту) и 14 кВт мощности.
- ▶ Каждый модуль может быть индивидуально изменен.

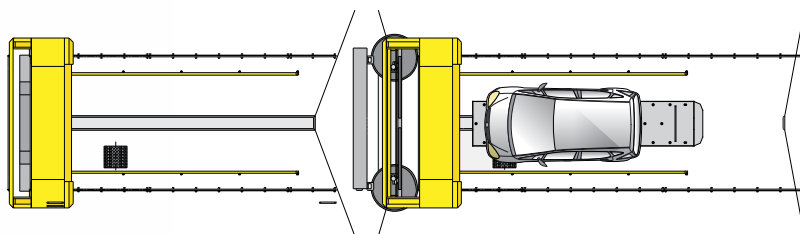

### РАЗМЕРЫ МОЙКИ

ВЫСОТА МОЙКИ	2.300	2.700
ШИРИНА МОЙКИ	2.500	2.500
ДЛИНА РЕЛЬСОВ МОЙКИ	9.000	10.000
ДЛИНА РЕЛЬСОВ СУШКИ	7.000	8.000
МИНИМАЛЬНАЯ ШИРИНА УСТАНОВКИ*	4.058	4.058
МАКСИМАЛЬНАЯ ШИРИНА УСТАНОВКИ**	4.312	4.312
ОБЩИЙ ВЕС УСТАНОВКИ	3.100	3.500

\* Включая энергоцель

\*\*Включая энергоцель + дополнительные экраны защиты от брызг

Все измерения указаны в мм.

### Ассортимент цветов облицовки моек M'NEX

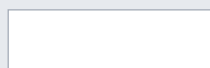

RAL 9016



RAL 9010

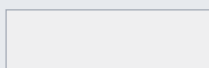

PANTONE®Cool Gray 1C

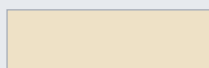

RAL 1013



RAL 7042

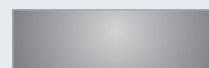

RAL 9006

# M'NEX

# 27

## УДВОЕННАЯ ЭФФЕКТИВНОСТЬ УДВОЕННАЯ ВЫГОДА



### ПЕННЫЙ ВОСК ВЫСОКОГО БЛЕСКА



Нанесение специального воска и эффективное натирание щетками дает несравнимый блеск и ежедневно защищает окрашенные детали автомобиля от неблагоприятного воздействия окружающей среды.

Другие доступные типы воска:

- Супервоск
- Пенный воск
- Горячий воск

### ТРОЙНАЯ ПЕНА



При выезде с мойки взгляд клиентов привлекает взрыв цвета, т.к. установка работает над повышением качества мойки и в то же время ухаживает за окрашенной поверхностью автомобилей.

Другие доступные типы пены:

- Стандартная активная пена
- Суперактивная пена
- Горячая активная пена

\* Дополнительные функции доступны для всех моек серии M'NEX.

\* Если Вы хотите заказать мойку другого цвета, пожалуйста, проверьте доступные цвета ISTOBAL.



RAL 1021



RAL 2004



RAL 3020

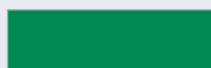

PANTONE® 348 C

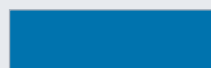

RAL 5015

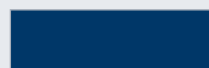

RAL 5003

## M'NEX28

- ▶ Портальная мойка и сушка, включающая в себя 4 вертикальные щетки и горизонтальную щетку, контролируемые датчиками мощности.
- ▶ Порошковое покрытие с минимальной толщиной 60 микрон (30μ грунтовки, 30μ лакокрасочного покрытия).
- ▶ Портал с огромным потенциалом: полные программы мойки и сушки эффективно реализуются в кратчайшее время.
- ▶ Благодаря компактному дизайну установки она может быть установлена в уже существующем помещении, исключая необходимость строительства нового. Портал может быть установлен в стандартном 9-метровом боксе.

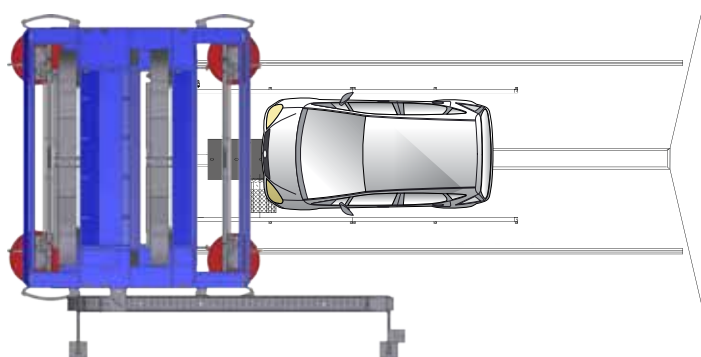

### РАЗМЕРЫ МОЙКИ

ВЫСОТА МОЙКИ	2.300						2.700			
	2.500			2.700			2.500		2.700	
ШИРИНА МОЙКИ										
ДЛИНА РЕЛЬСОВ	9.000	10.000	11.000	9.000	10.000	11.000	10.000	11.000	10.000	11.000
МИНИМАЛЬНАЯ ШИРИНА УСТАНОВКИ*	4.058	4.058	4.058	4.258	4.258	4.258	4.058	4.058	4.258	4.258
МАКСИМАЛЬНАЯ ШИРИНА УСТАНОВКИ**	4.312	4.312	4.312	4.512	4.512	4.512	4.312	4.312	4.512	4.512
ОБЩИЙ ВЕС УСТАНОВКИ	3.100	3.100	3.100	3.100	3.100	3.100	3.500	3.500	3.500	3.500

\* Включая энергоцепь

\*\*Включая энергоцепь + дополнительные экраны защиты от брызг

Все измерения указаны в мм.

### Ассортимент цветов облицовки моек M'NEX

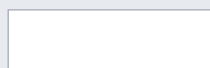

RAL 9016



RAL 9010

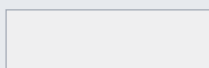

PANTONE®Cool Gray 1C

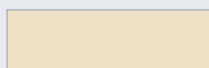

RAL 1013



RAL 7042

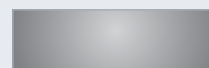

RAL 9006



# M'NEX

# 28

## МАКСИМАЛЬНАЯ ПРОПУСКНАЯ СПОСОБНОСТЬ

## МИНИМУМ ЗАНИМАЕМОГО ПРОСТРАНСТВА



### ОБЛИЦОВКА ЭКСТРА КЛАССА + «STAR CLASS»



Разработанная специально для модели M'NEX28 панель со встроенными СФЕРИЧЕСКИМИ лампами дает возможность выбирать между пиктограммами STUDIO или STAR CLASS.

### ДВОЙНАЯ СУШКА, УПРАВЛЯЕМАЯ СКАНЕРОМ



Единственная портальная мойка серии M'NEX, в которой две восьмикиловаттные горизонтальные сушки работают одновременно.

\* Дополнительные функции доступны только для M'NEX28.

\* Если Вы хотите заказать мойку другого цвета, пожалуйста, проверьте доступные цвета ISTOBAL.



RAL 1021



RAL 2004



RAL 3020

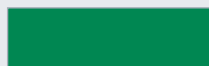

PANTONE® 348 C

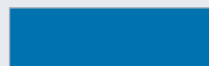

RAL 5015



RAL 5003

**ОБЛИЦОВКА ZENIT**

Благодаря современному глянцевому дизайну внешний вид портала M'NEX соответствует его техническим возможностям.

Этот современный дизайн предусматривает дополнительные установки для транспорта различной высоты.

**ОСВЕЩЕНИЕ BOOMERANG**

Наиболее зрелищное современное освещение, обладающее характеристиками последней технологии LED. Разработано специально для усиления визуального эффекта ультра современной облицовки ZENIT.

**ОБЛИЦОВКА CUBIK**

Прямые гладкие линии функциональной панели, сделанной из окрашенного алюминия.

Возможна установка только боковых панелей или центральных передних панелей.

**ЛИНЕЙНОЕ ОСВЕЩЕНИЕ**

Освещение с индикаторами фазы мойки, встроенными дорожными светофорами и устройством для позиционирования автомобиля (только для панели ZENIT).

**ЭКРАНЫ ЗАЩИТЫ ОТ БРЫЗГ**

Современный практичный дизайн, позволяющий гармонично встроить любую внешнюю опцию безопасности, которая может потребоваться вашему portalу.

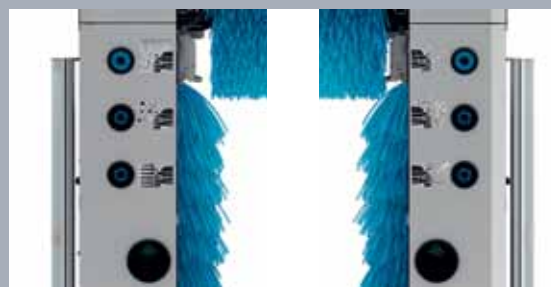
**СФЕРИЧЕСКОЕ ОСВЕЩЕНИЕ**

Сочетание световых индикаторов фазы сушки, с светофором или устройством для позиционирования автомобиля, с Вашей облицовкой CUBIK или ZENIT будет иметь стильный вид.

# ДРУГИЕ ТЕХНИЧЕСКИЕ ХАРАКТЕРИСТИКИ

## ХИМИЧЕСКИЙ СПРЕЙ



Идеальный аксессуар для увеличения прибыли от Вашей автомойки. Дозирующие насосы с мембранами VITON® обеспечивают большую степень защиты от агрессивных химикатов.

## МОЙКА ДНИЩА



Великолепная дополнительная опция для лучшей всесторонней мойки для Ваших самых взыскательных клиентов. Вы можете выбирать из: системы фиксированной мойки днища 10 бар, 90 л/мин, системы колеблющейся мойки днища 15 бар, 120 л/мин. или секционной мойки днища 15 бар, 120 л/мин.

## СУШКИ



Получите сушку оптимального качества благодаря новым мощным системам боковой сушки, включающим в себя два независимых друг от друга мотора с мощностью 1500 оборотов в минуту и мощностью потребления 3 кВт.

## СИСТЕМА ВЫСОКОГО ДАВЛЕНИЯ



Различные предварительные опции высокого давления, которые подготавливают автомобиль к мойке щетками и тем самым улучшают результат мойки. Выбирайте из вариантов: 15 бар и 120 л/мин, 80 бар и 42 л/мин. или 80 бар и 84 л/мин.

## IW-MANAGER



Новая программа, разработанная для комплексного контроля над элементами мойки прямо на установке или удаленно.

## ЦВЕТНОЙ СЕНСОРНЫЙ ЭКРАН



Цветной сенсорный экран нового поколения на основе функционального поста управления позволяет легко присоединять и контролировать все дополнительные приспособления на портале мойки.



# M'TUNING BY ISTOBAL

ЭКСКЛЮЗИВНЫЙ ДИЗАЙН  
ДЛЯ ВАШЕГО ПОРТАЛА M'NEX22  
или M'NEX25.

Различные дизайны M'Tuning, выполненные в высококачественном виниле позволяют индивидуализировать передний и задний профиль Вашей мойки для того, чтобы он как можно больше отличался от других.



## M'NEX ART

- Цвет установки - красный RAL 3020
- Щетки выполнены в голубом цвете



## HIGH - TECH

- Цвет установки - белый RAL 9010
- Щетки выполнены в сочетании серого и синего цветов



## F1

- Цвет установки - красный RAL 3020
- Щетки выполнены в сочетании красного и черного цветов



## CITY LIGHTS

- Цвет установки - серый RAL 9006
- Щетки выполнены в сочетании серого и фиолетового цветов

Данные варианты оформления доступны только для облицовки CUBIK и могут быть скомбинированы со световым индикатором фазы мойки и сферическими светофорами или устройством для позиционирования автомобиля. В дополнение к различным комбинациям M'Tuning, Вы можете выбирать такой цвет щеток и всего аппарата в целом, который наилучшим образом подходит к Вашему помещению мойки.

## Первая система крепления щеток без ограничений для типа моек.

ISTOBAL зарегистрировал официальный патент на **link-it®**, систему, которая гарантирует, что это первая и единственная на рынке система крепления щеток, которая сочетает в себе уникальные характеристики, обеспечивающие беспрецедентные преимущества для наших клиентов. Эти преимущества включают в себя трансформируемость, рентабельность, продолжительность эксплуатации, вариативность и экологичность.

Вспомогательные секции системы крепления щеток **link-it®** могут быть использованы повторно такое количество раз, какое необходимо; Вам нужно только менять и утилизировать изношенные части щеток. Фактически, срок эксплуатации вспомогательных секций превышает срок эксплуатации самого портала мойки.

**link-it®**  
ADVANCED BRUSH SYSTEM

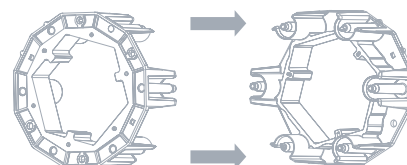

- Множественные комбинации материалов мойки.
- Максимальная выгода.
- На 50 % меньше изношенных материалов при смене щеток.
- Быстрое, легкое и не требующее больших затрат техническое обслуживание.
- Минимальный вред окружающей среде.
- Максимальное разнообразие цветов и комбинаций, позволяющих экономить пространство.

**G<sup>i</sup>**  
GALERÍA DE INNOVACIÓN  
2011

**mōtortec**  
**automechanika**  
IBÉRICA

ТОВАР-  
ПОБЕДИТЕЛЬ



## Устанавливается в 6 простых этапов

Для этого нужно всего лишь разделить держатель **link-it®** на две части, выбирая сегменты материала для мойки и цвета, которые подходят Вам в наибольшей степени, и заново соединить две части.



# M'NEX

V. 08/2011

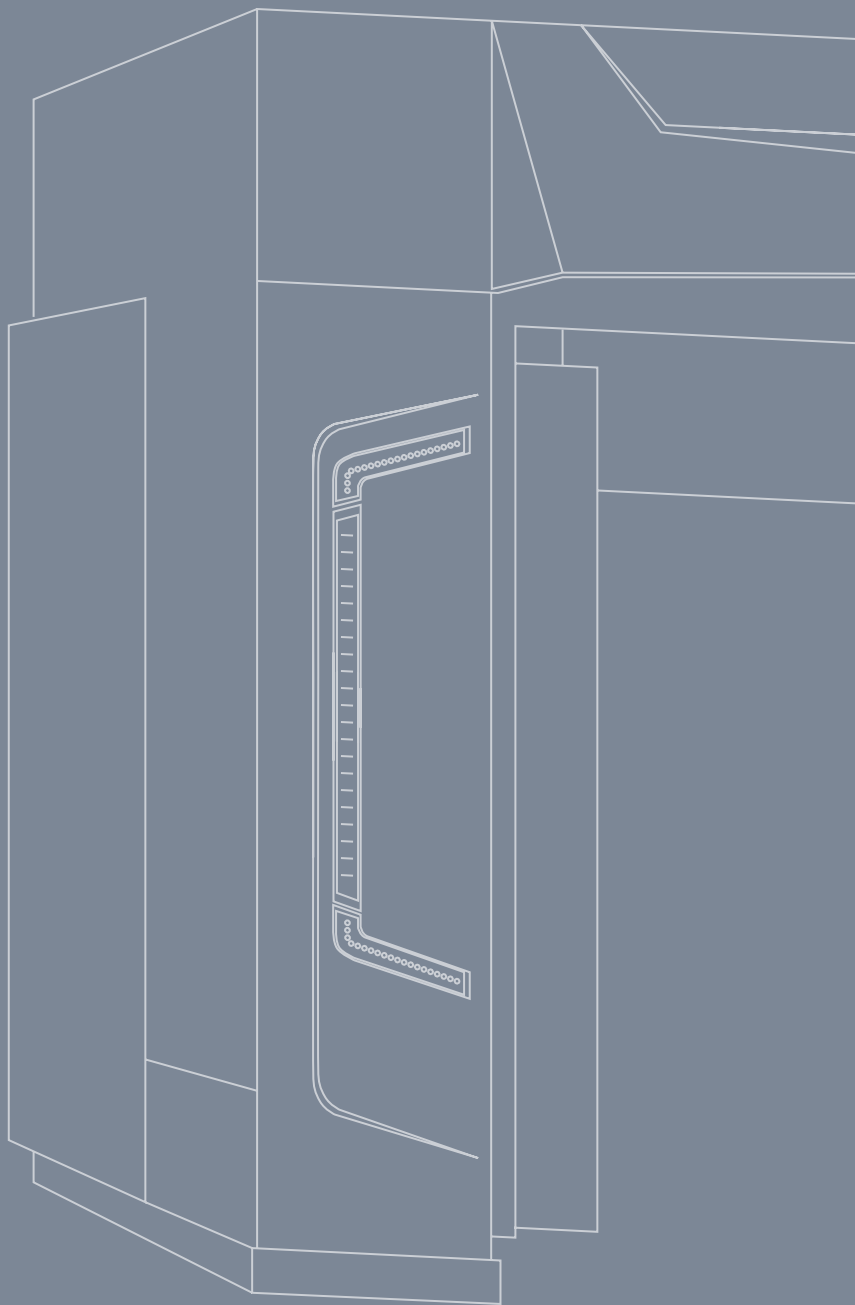

**ISTOBAL**  
Automotive Cleaning Solutions

**ISTOBAL, S.A.**

Avda. Conde del Serrallo, 10  
46250 L'Alcúdia (Valencia) Spain

**T** +34 962997940 • **F** +34 962997991

istobal@istobal.com • **www.istobal.com**

